

# Bedienungsanleitung

## Speicherkamera

**Wichtig: Vor der ersten Inbetriebnahme müssen Sie den Akku mindestens 8 Stunden aufladen. Anschließend genügt eine Aufladedauer von 4 Stunden.**

### Installation:

Verbinden Sie das mitgelieferte Netzteil mit der Kamera und achten Sie darauf, dass bei Erstbetrieb eine Ladezeit von 8 Stunden eingehalten wird.

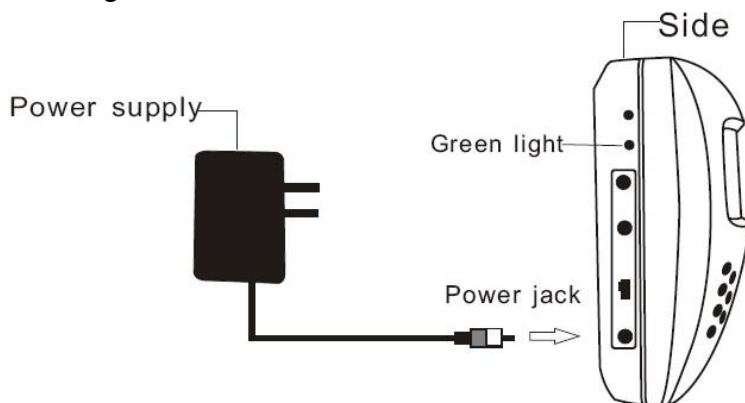

Sollte der Akku bereits geladen sein können Sie die Kamera auch Netzunabhängig benutzen und dieser Schritt kann übersprungen werden.

Die Kamera zeigt durch eine rot blinkende LED an der Seite an, dass der Akku nur noch für Kurze Zeit reicht und geladen werden muss.

Stecken Sie nun Ihre SD-Karte in den Kartenschlitz an der linken Seite des Gerätes, bis diese einrastet. Zum entnehmen müssen Sie die Karte erneut ein das Gerät drücken bis die Verriegelung sich löst und die Karte heraus springt.

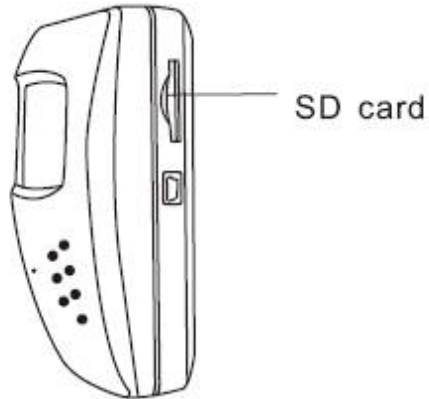

Schalten Sie nun das Gerät an der rechten Seite ein.

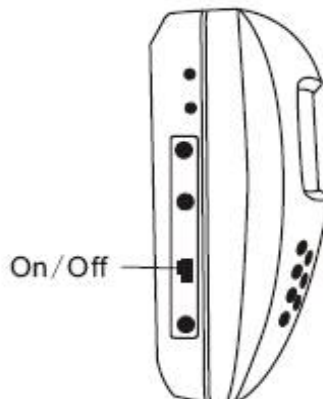

Auf der Rückseite finden Sie ein Bedienpult. Um die Aufnahme nun manuell zu starten drücken Sie kurz die **REC** Taste. Wenn Sie die **REC** Taste länger als 3 Sekunden drücken sichern Sie das Bedienfeld vor dem Zugriff unbefugter und die Aufnahme über den Sensor wird aktiviert.



Der PIR-Sensor reagiert auf Körperwärme bis zu einer Entfernung von ca. 10 Metern. Sie sollten ihn daher so positionieren, dass er nicht versehentlich ausgelöst wird.

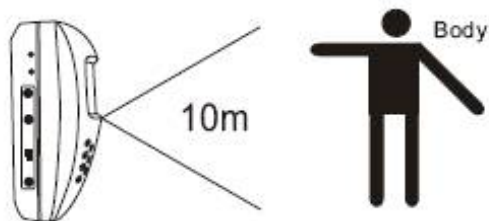

Sie haben zudem die Möglichkeit eine weitere Kamera anzuschließen, welche ebenfalls aufgezeichnet wird. Diese Kamera zeichnet fortwährend auf und ist nicht PIR gesteuert.

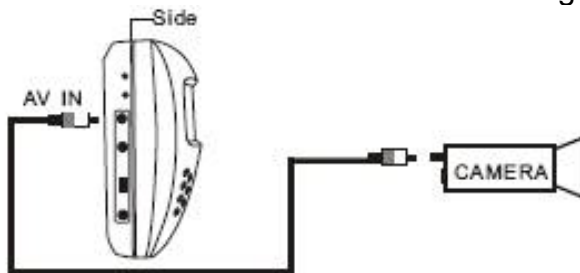

## Einstellung und Auswertung:

Die HSC 3 lässt sich sowohl an einen Fernseher als auch an einen PC anschließen.

### PC Auslagerung

Verbinden Sie die Kamera über das beiliegende USB-Kabel mit dem PC. Die SD-Karte wird von Ihrem System erkannt und die Daten können wiedergegeben werden.

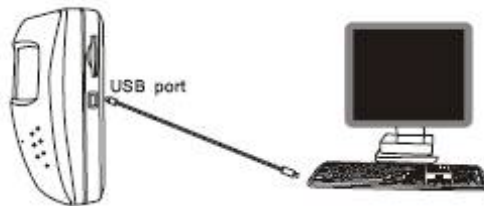

### TV oder Monitor

Verbinden Sie die Kamera über das beiliegende AV-Kabel mit dem TV/Monitor und schalten Sie auf den AV-Kanal.

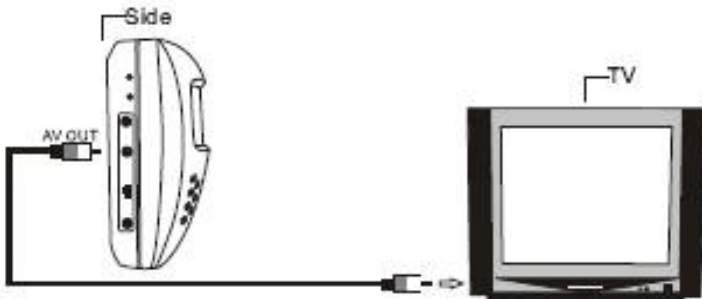

Wenn Sie die Kamera mit einem Monitor/TV verbunden haben und das Gerät eingeschaltet ist sollten Sie nun das Live-Bild der Kamera sehen. Durch drücken der OK Taste gelangen Sie ins Menü.



Die hier gezeigten Icons stehen für folgende Funktionen:  
(von links oben nach rechts unten)



### Wiedergabe

Wählen Sie diesen Menüpunkt mit OK um sich die Dateien anzeigen zu lassen. Mit +, -, ⏪, ⏩ können sie eines der Videos auswählen und mit OK die Wiedergabe beginnen. Mit der A Taste können Sie vor- und mit der B Taste zurückspulen.

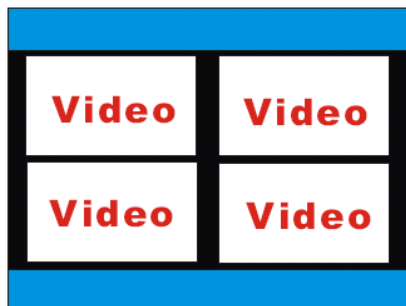



## Einstellung

Wählen Sie diesen Menüpunkt mit OK um die Einstellungen der Kamera anzuzeigen und zu ändern. Mit +, -, ⏪, ⏩ können sie einen der Unterpunkte auswählen und mit OK diesen auswählen.

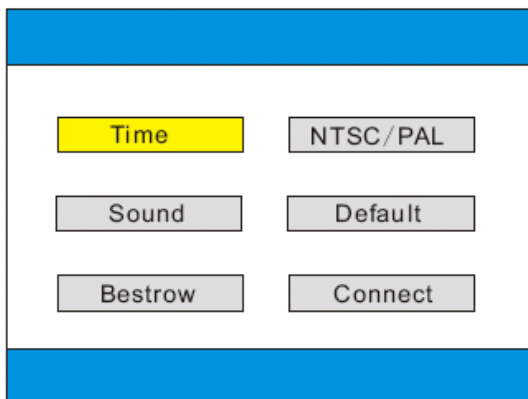

### *Time/Zeit*

Mit ⏪, ⏩ springen Sie zwischen den Daten und mit +, - ändern Sie die Einstellung. Mit OK gelangen Sie zurück in das Hauptmenü.

### *NTSC/PAL*

Mit +, - können sie zwischen NTSC und PAL wählen. Mit OK bestätigen Sie und gelangen zurück in das Hauptmenü.

### *Sound/Ton*

Mit +, - können sie den Ton an oder ausschalten. Mit OK bestätigen Sie und gelangen zurück in das Hauptmenü.

*Default/Standard*

Mit + , - können sie die Kamera auf die Werkseinstellung zurücksetzen. Mit OK bestätigen Sie und gelangen zurück in das Hauptmenü.

*Bestow/Überschreiben*

Mit + , - können sie die Überschreibfunktion an- oder abschalten. Mit OK bestätigen Sie und gelangen zurück in das Hauptmenü.

*Connect/Verbinden*

Diese Funktion wird nicht unterstützt



**Sprache**

Mit + , - können sie die Sprache auswählen. Mit OK bestätigen Sie und gelangen zurück in das Hauptmenü.

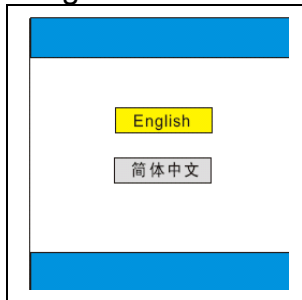

**Stakeout/Überwachung**

Mit OK gelangen Sie in den Überwachungsmodus der Kamera bei dem Sie das Live-Bild sehen



## Speichereinstellung

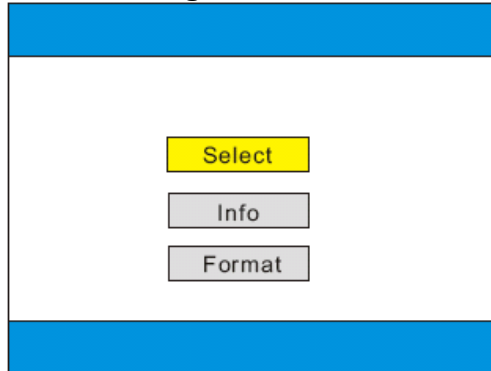

### *Select/Speicherwahl*

Mit  $+$ ,  $-$  können sie zwischen dem eingebauten Speicher und der SD-Karte wählen. Mit OK bestätigen Sie und gelangen zurück in das Hauptmenü.

### *Info*

Mit OK erhalten Sie einen Überblick über Ihren Speicherstatus

### *Format/Formatieren*

Mit  $+$ ,  $-$  können sie auswählen, ob der eingebaute Speicher oder die SD-Karte formatiert werden soll. Mit OK bestätigen Sie und gelangen zurück in das Hauptmenü.



## Hilfe

Hier können Sie noch einmal kurz die wichtigsten Funktionen und einige Hilfestellungen zu Ihrer Speicherkamera in Englisch nachlesen.